



DEWERT OKIN



DEWOK

A DewertOkin Technology Group Brand



> PLASTIC PARTS

MADE IN BRAZIL



> Seating



> Medical & Bedding



> Office



> Industrial



> Plastic Parts DEWOK

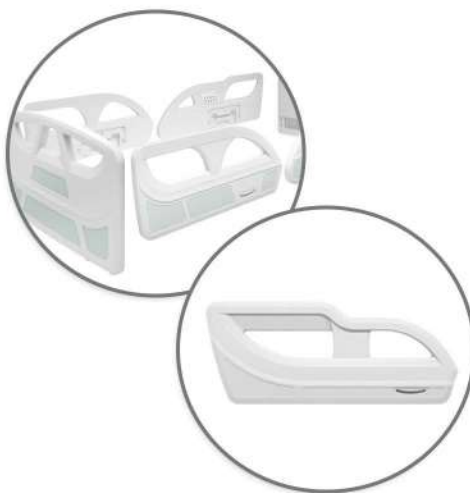

> Castors DEWOK



Customização | Personalización

Soluções completas em Grades Hospitalares, personalizadas e prontas para instalação.

Soluciones completas en barandas hospitalarias, personalizadas y listas para su instalación.



Montagem do indicador de ângulo
Montaje de indicador de ángulo



Montagem de comando de grade
Montaje de control de baranda



Montagem de conector para supervisor de peseira
Montaje de conector para supervisor en piecero



Impressão Digital UV de alta qualidade
Impresión digital UV de alta calidad

Índice

Megaflex	04
Prime	06
Concept	08
Versatiles	10
Base Leito	12



Adesivos Personalizáveis | Adhesivos Personalizables



Policarbonato

Aplicação dupla face
Estampa resistente a limpeza pesada
Totalmente personalizável: arte customizada pelo cliente
Proteção UV

Policarbonato

Aplicación de doble cara
Estampado duradero ante limpieza rigurosa
Totalmente personalizable: arte personalizada por el cliente
Protección UV

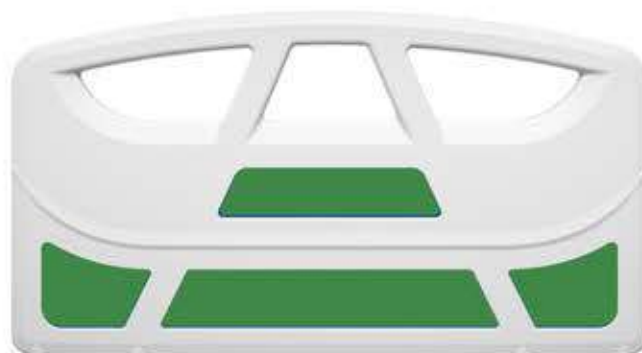

Vinil

Sem impressão
Proteção UV

Vinilo

Sin impresión
Protección UV

Cores disponíveis | Colores disponibles:





Informações Técnicas:

Material: PEAD
 Fixação: Tubos de Metal nas Cabeceiras (duas possibilidades de fixação - tubo de 19mm e 25mm). Rosca M6 nas Grades Articulas.
 Cor: Branco
 Conforme Norma: IEC 3ª Edição

Características:

Design moderno com durabilidade e resistência; Fácil manuseio e montagem;
Material anti-UV, anti-microbiano, anti-viral e anti-fúngico
Adesivada: Vinil ou Policarbonato

Informaciones Técnicas:

Material: PEAD
 Fijación: Tubos de Metal en las Cabeceiras (duas possibilidades para fijación - tubo de 19mm e 25mm). Rosca M6 en las barandas Articulas.
 Color: Blanco
 Conforme a la Norma: IEC 3ª Edição

Características:

Design moderno, alto durable y robusta; Comodidad y ergonomía en el manejo;
Material Anti-UV, Anti-microbiano, Anti-viral e Anti-fúngico
Adhesivada: Vinilo o Policarbonato

Megaflex

Código Código	Descrição Descripción	Tamanho C x L x A (mm) Tamaño C x L x A (mm)	Peças por embalagem Piezas por paquete
GRMF1CBLBR23A	Megaflex Cabeceira Peseira Lisa	930 x 59 x 500	4
GRMF1DSDBR23A	Megaflex Grade Dorso Direita Articulado	1004 x 34 x 340	8
GRMF1DSEBR23A	Megaflex Grade Dorso Esquerda Articulado	1004 x 34 x 340	8
GRMF1PNDBR23A	Megaflex Grade Perna Direita Articulado	820 x 34 x 340	8
GRMF1PNEBR23A	Megaflex Grade Perna Esquerda Articulado	820 x 34 x 340	8

*Itens compatíveis com a Norma IEC 3ª Edição

GRMF1G0622A	Megaflex Grade Simétrica 64cm Deslizante	640 x 34 x 340	8
-------------	--	----------------	---

**Itens não compatíveis com a Norma IEC 3ª Edição



Peseira/Cabeceira | Piecero/Cabecera

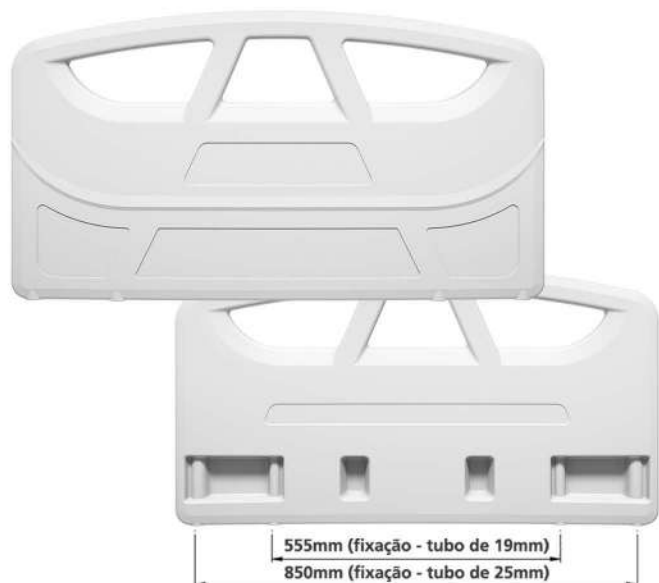

Grade Dorso | Baranda Lateral Espalda



Grade Pés | Baranda Lateral Piés



Grade Simétrica Deslizante e Articulada
Baranda Simétrica Deslizante y Articulada





Informações Técnicas:

Material: PEAD
 Fixação: Duas possibilidades de fixação
 - Cabeceira/Peseira tubo 25 mm / M6
 - Grades Rosca M6.
 Cor: Branco
 Conforme Norma: IEC 3ª Edição

Características:

Design moderno com durabilidade e resistência, fácil manuseio e limpeza; Possibilidade de montagem de acessórios e entrega pronta para instalação.
Material anti-UV, anti-microbiano, anti-viral e anti-fúngico
Adesivada: Vinil ou Policarbonato

Informaciones Técnicas:

Material: PEAD
 Fijación: Dos posibilidades de fijación
 - Cabecero/Piesero tubo 25 mm / M6
 - Barandas Rosca M6.
 Conforme a la Norma: IEC 3ª Edición
 Color: Blanco

Características:

Alto durable y robusta
 Comodidad y ergonomía en el manejo
 Fácil limpieza y esterilización
 Montaje de accesorios y entrega de la baranda lista para instalación
Material Anti-UV, Anti-microbiano, Anti-viral e Anti-fúngico
Adhesivada: Vinilo o Policarbonato

Prime

Código Código	Descrição Descripción	Tamanho C x L x A (mm) Tamaño C x L x A (mm)	Peças por embalagem Piezas por paquete
GRPR1CBLBR24T	Prime Cabeceira/Peseira Tubo/Suporte Branca	935 x 65 x 536	4
GRPR1PSSBR26T	Prime Peseira para Supervisor Tubo/Suporte Branca	935 x 65 x 536	4
GRPR3DSDBR26A	Prime Grade Dorso 380 Direita Branca	1009 x 56 x 380	4
GRPR3DSEBR26A	Prime Grade Dorso 380 Esquerda Branca	1009 x 56 x 380	4
GRPR3DCDBR26A	Prime Grade Dorso 380 Comando Direita Branca (Aba Interna E Externa)	1009 x 56 x 380	4
GRPR3DCEBR26A	Prime Grade Dorso 380 Comando Esquerda Branca (Aba Interna E Externa)	1009 x 56 x 380	4
GRPR3PNDBR26A	Prime Grade Pernas 380 Direita Branca	834 x 56 x 380	4
GRPR3PNEBR26A	Prime Grade Pernas 380 Esquerda Branca	834 x 56 x 380	4

Acessórios | Accesorios

Código Código	Descrição Descripción
NAMSC00078	Suporte para Cabeceira/Peseira BRANCO



Suporte Branco
 Soporte Blanco



Peseira Supervisor | Piecero Supervisor

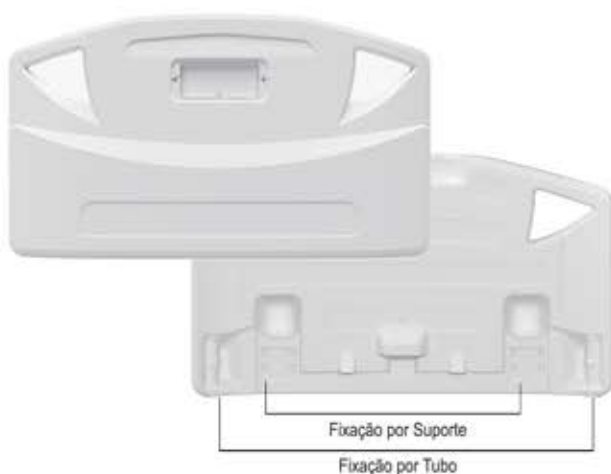

Grade Dorso Comando | Baranda Lateral Espalda Mando



Grade Dorso | Baranda Lateral Espalda



Peseira/Cabeceira | Piecero/Cabecera



Grade Pés | Baranda Lateral Piés





Informações Técnicas:

Material: PEAD
 Fixação: Duas possibilidades de fixação -
 Cabeceira / Peseira tubo 25 mm / M6.
 Grades articuladas Rosca M6. Grade deslizante
 Rosca M12.
 Cor: Branco
 Conforme Norma: IEC 3ª Edição

Características:

Design moderno com durabilidade e
 resistência; Fácil manuseio e
 montagem;
**Material anti-UV, anti-microbiano,
 anti-viral e anti-fúngico**
Adesivada: Vinil ou Policarbonato

Informaciones Técnicas:

Material: PEAD
 Fijación: Dos posibilidades de fijación -
 Cabecero / Piesero tubo 25 mm / M6.
 Barandas articuladas Rosca M6. Baranda
 deslizante Rosca M12.
 Color: Blanco
 Conforme a la Norma: IEC 3ª Edição

Características:

Design moderno, alto durable y
 robusta; Comodidad y ergonomía
 en el manejo;
**Material Anti-UV, Anti-microbiano,
 Anti-viral e Anti-fúngico**
Adhesivada: Vinilo o Policarbonato

Concept

Código Código	Descrição Descripción	Tamanho C x L x A (mm) Tamaño C x L x A (mm)	Peças por embalagem Piezas por paquete
GRCP1CBLBR24B	Concept Cabeceira/Peseira Tubo / Suporte Branca	930 x 36 x 550	4
GRCP1DSD100BR26D	Concept Grade Dorso 1003 Direita Branca Deslizante	1003 x 36 x 345	6
GRCP1DSD100BR26A	Concept Grade Dorso 1003 Direita Branca Articulada	1003 x 36 x 345	4
GRCP1DSE100BR26A	Concept Grade Dorso 1003 Esquerda Branca Articulado	1003 x 36 x 345	4
GRCP1DSE100BR26D	Concept Grade Dorso 1003 Esquerda Branca Deslizante	1003 x 36 x 345	6
GRCP1DCD100BR26A	Concept Grade Dorso 1003 Direita Branca Comando Articulada	1003 x 36 x 345	4
GRCP1DCE100BR26A	Concept Grade Dorso 1003 Esquerda Branca Comando Articulada	1003 x 36 x 345	4
GRCP1PND830BR26D	Concept Grade Pernas 830 Direita Branca Deslizante	830 x 36 x 345	6
GRCP1PND830BR26A	Concept Grade Pernas 830 Direita Branca Articulada	830 x 36 x 345	4
GRCP1PNE830BR26D	Concept Grade Pernas 830 Esquerda Branca Deslizante	830 x 36 x 345	6
GRCP1PNE830BR26A	Concept Grade Pernas 830 Esquerda Branca Articulada	830 x 36 x 345	4

Acessórios | Accesorios

Código Código	Descrição Descripción
NAMSC00078	Suporte para Cabeceira/Peseira BRANCO



Suporte Branco
 Soporte Blanco



Peseira / Cabeceira | Piecero / Cabecera

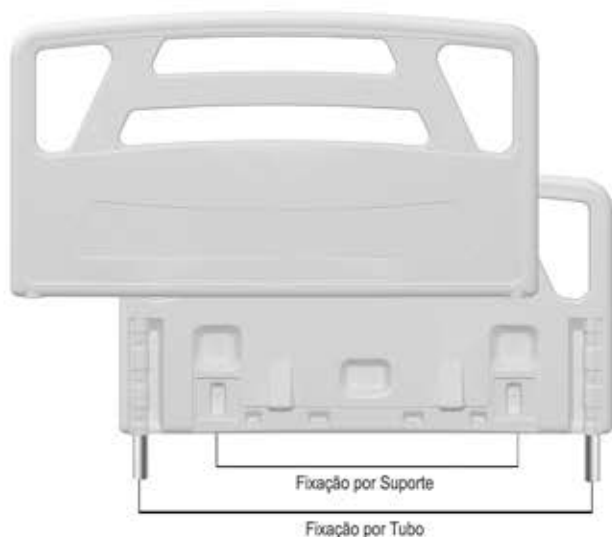

Grade Dorso Comando Articulada | Baranda Lateral Mando Espalda



Grade Dorso Articulada | Baranda Lateral Espalda



Grade Pés Deslizante | Baranda Lateral Piés



Grade Pés Articulada | Baranda Lateral Piés



Grade Dorso Deslizante | Baranda Lateral Espalda





Informações Técnicas:

Material: PEAD
 Fixação: Rosca M6 nas Grades Articulas e
 Rosca M12 nas Grades Deslizantes
 Cor: Branco
 Conforme Norma: IEC 3ª Edição

Características:

Design moderno com durabilidade e resistência; Fácil manuseio e montagem;
Material anti-UV, anti-microbiano, anti-viral e anti-fúngico
 Adesivada: Vinil ou Policarbonato

Informaciones Técnicas:

Material: PEAD
 Fijación: Rosca M6 en las barandas Articulas y Rosca M12 en las barandas deslizantes.
 Color: Blanco
 Conforme a la Norma: IEC 3ª Edição

Características:

Design moderno, alto durable y robusta; Comodidad y ergonomía en el manejo;
Material Anti-UV, Anti-microbiano, Anti-viral e Anti-fúngico
 Adhesivada: Vinilo o Policarbonato

Versatiles

Código Código	Descrição Descripción	Tamanho C x L x A (mm) Tamaño C x L x A (mm)	Peças por embalagem Piezas por paquete
GRVE2GU108BR24A	Versatiles Grade 1080 Articulada Branca	1081 x 341 x 46	4
GRVE2GU108BR24D	Versatiles Grade 1080 Deslizante Branca	1081 x 341 x 46	4
GRVE1GU046BR24A	Versatiles Grade 460 Articulada	460 x 341 x 46	8



Grade Articulada | Baranda Articulada



Grade Deslizante | Baranda Deslizante



Grade Articulada | Baranda Articulada





Informações Técnicas:

Material: PEAD
Fixação: Encaixe clipado por pino de 4mm
Cor: Branco
Conforme Norma: IEC 3ª Edição

Características:

Design moderno, durável e resistente;
Material anti-UV, anti-microbiano, anti-viral e anti-fúngico;
Leve, o que facilita o deslocamento;
Praticidade ao montar e desmontar;
Facilidade na assepsia

Informaciones Técnicas:

Material: PEAD
Fijación: Fijación con clip de 4 mm
Color: Blanco
Conforme a la Norma: IEC 3ª Edição

Características:

Design moderno, alto durable y robusta;
Material Anti-UV, Anti-microbiano, Anti-viral e Anti-fúngico;
Ligero, lo que facilita el desplazamiento;
Practicidad al montar y desmontar;
Facilidad en la asepsia

Base Leito

Código Código	Descrição Descripción	Tamanho CxLxA(mm) Tamaño CxLxA(mm)	Peças por embalagem Piezas por paquete
GRBL1900BR25A	Conjunto Base Leito Reta L900 Branco	07 peças: 900 x 170 x 20 02 peças: 900 x 250 x 20	Kit Completo



Peças Base Leito | Piezas Base Lecho



Fixação Clipado | Fijación con Clip

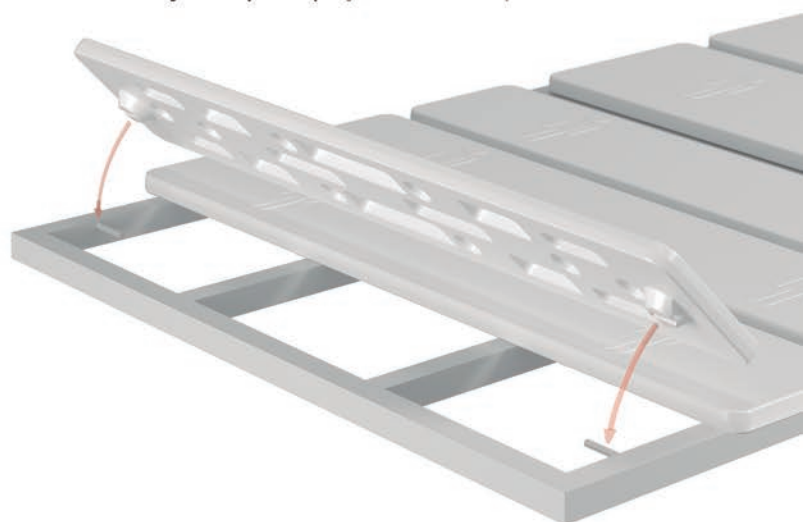



Desde 1995 na
América Latina

A DewertOkin Latin America, é uma filial comercial do grupo DewertOkin Technology, que também distribui produtos do grupo Phoenix Mecano desde 1995 em toda a América Latina.

Atualmente a DewertOkin Latin America tem sede em São Paulo/SP, estoque local e produção em Itajaí/SC e uma unidade comercial no Uruguai, somando mais de 4.000m² que permitem soluções personalizadas como: gravação laser, usinagem, montagem e ajustes nos produtos originais.

DewertOkin Latin America, es una filial comercial del grupo DewertOkin Technology, que también distribuye productos del grupo Phoenix Mecano desde 1995 en toda América Latina.

Actualmente, DewertOkin Latin America tiene su sede en São Paulo/SP, un almacén local y producción en Itajaí/SC, así como una unidad comercial en Uruguay. En total, abarcan más de 4.000 m² que permiten soluciones personalizadas como grabado láser, mecanizado, ensamblaje y ajustes en los productos originales.



Presença Mundial

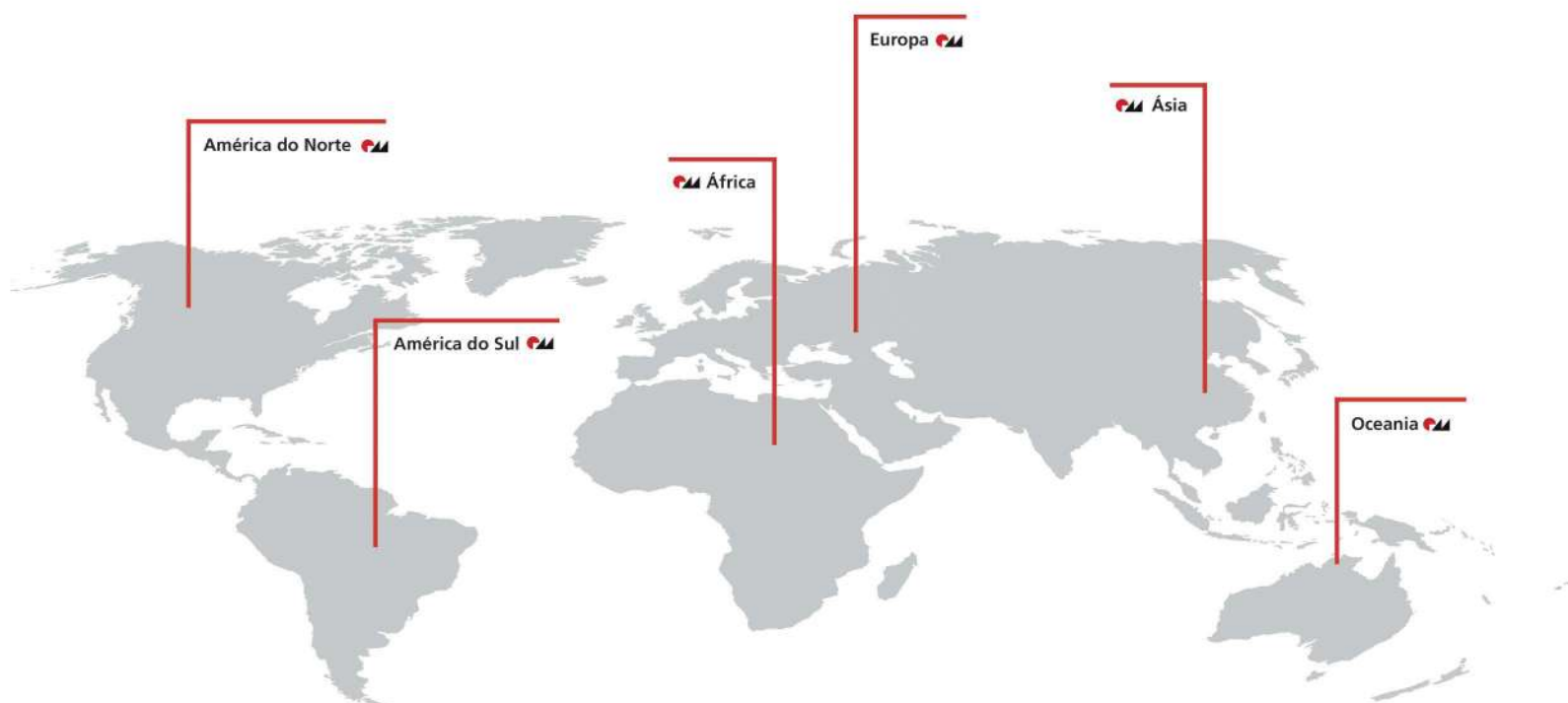

O Grupo Phoenix Mecano está presente mundialmente fabricando e distribuindo componentes industriais divididos em 3 seguimentos: caixas e gabinetes e componentes mecânicos, incluindo também o grupo DewertOkin com componentes elétricos. Seus produtos são utilizados em diversos setores de engenharia mecânica, medição e controle, tecnologia aeroespacial, energia alternativa, setores hospitalares, residências, entre outros. Representado por filiais comerciais em vários países, além de diversas fabricas localizadas, principalmente na Europa e na Ásia, contando com mais de 65 empresas e mais de 7.000 colaboradores.

El Grupo Phoenix Mecano está presente mundialmente fabricando y distribuyendo componentes industriales divididos en 3 segmentos: cajas y gabinetes y componentes mecánicos, incluyendo también al grupo DewertOkin con componentes eléctricos. Sus productos se utilizan en diversos sectores de ingeniería mecánica, medición y control, tecnología aeroespacial, energía alternativa, sectores hospitalarios, residencias, entre otros. Representado por sucursales comerciales en varios países, además de diversas fábricas ubicadas principalmente en Europa y Asia, cuenta con más de 65 empresas y más de 7,000 colaboradores.



Estoque e Produção:
Rua Pedro Wanzuita, 200
88316-350, Itajaí - SC | Brasil

Vendas e Administração:
Av. Prof. Alceu Maynard Araujo, 185
04726-160, São Paulo - SP | Brasil

DEWERT OKIN

+55 (11) 5643.4190
vendas@dewertokin.com.br